

BOTT®

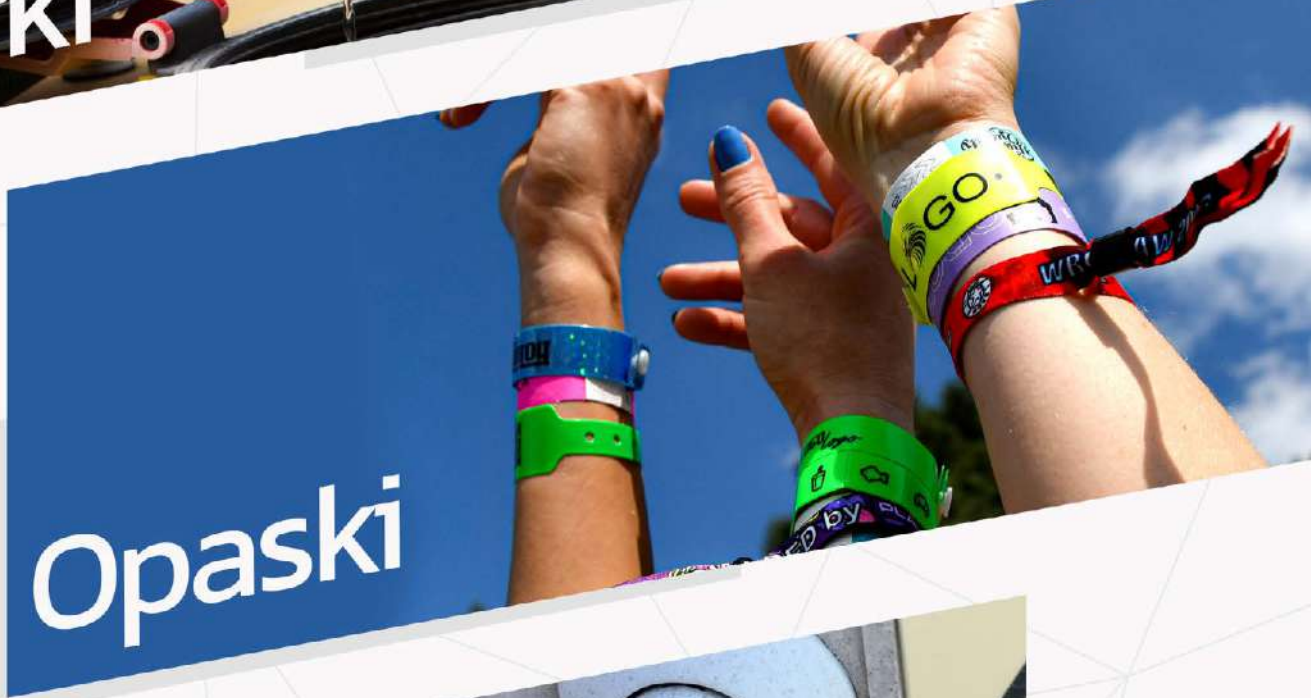

Miarki



Opaski



Plomby

Katalog

2025/2026

SPIS TREŚCI

str. 2	str. 26	str. 36
Spis treści	Suwmiarki	Opaski kilkudniowe
str. 3	str. 27	str. 38
Techniki nadruku	Konewki Jumbo	Opaski tkaninowe
str. 4	str. 27	str. 40
Łyżeczki	Nożyki Lizard	Plombownice
str. 7	str. 28	str. 41
Miarki	Plomby linkowe	Waffle
str. 12	str. 29	str. 42
Łopatki	Znaki weterynaryjne	Żetony
str. 14	str. 30	str. 43
Wiadra	Butelki plombowane	Kubki Eventowe
str. 18	str. 31	
Żółte naczynia	Plomby Sibó-Roto	
str. 20	str. 32	
Deszczomierze	Plomby Sibó-Pastil 10	
str. 22	str. 32	
Ramki pomiarowe	Saszetki Cryptex	
str. 23	str. 32	
Termometr Thermo 19/27	Zaciskarki SIBO-BAG	
str. 24	str. 33	
Termometry do gleby	Zestawienie plomb	
str. 26	str. 34	
Szczoteczki	Opaski jednodniowe	

LEGENDA

	wysokość całkowita [mm]		produkt nadaje się do mycia w zmywarce w podanej temperaturze maksymalnej [°C]
	szerokość całkowita [mm]		produkt nadaje się do stosowania w mikrofalówce
	długość całkowita [mm]		produkt z recyklingu (granulat)
	średnica zewnętrzna [mm]		polipropylen, produkt z grupy bezpiecznych plastików (nadają się do recyklingu)
	objętość całkowita [ml]		polietylen, produkt z grupy bezpiecznych plastików (nadają się do recyklingu)
LOGO	pole znakowania (szerokość * wysokość) [mm]		produkt do wielokrotnego użytku
	możliwy nadruk w różnych kolorach		karton, ilość sztuk artykułu w kartonie [szt.] ilość na Polskę / ilość na Europę
	produkt ze skalą (nadrukowaną lub wytłoczoną)		paleta, ilość sztuk artykułu na palecie [szt.]
	produkt dostępny w innych kolorach na indywidualne zapytanie klienta		certyfikat Prüfinstitut Chemische Analytik GmbH
	produkt dopuszczony do kontaktu z żywnością (BPA free)		Certyfikat European Union Intellectual Property Office
MOQ	minimalna ilość zamówienia		

STOSOWANE TECHNIKI NADDRUKU

SITODRUK

Jedyna metoda trwałych nadruków na tworzywach sztucznych, która pozwala na wykorzystanie zadrukowanych tą techniką produktów w branży rolniczej, chemicznej, budowlanej i spożywczej. Nasze farby do sitodruku są odporne na środki chemiczne, ścieranie i mycie w zmywarkach. Ich zaletą jest możliwość nadruku trwałego bez ograniczeń kolorystycznych, na dowolnych wielkościach powierzchniowych i dowolnych płaszczyznach (płaskie i wypukłe).

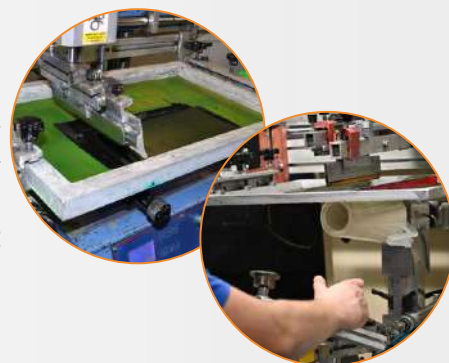

TAMPONDRUK

Metoda trwałych i szybkich nadruków na tworzywach sztucznych, która pozwala na wykorzystanie zadrukowanych tą techniką produktów w branży rolniczej, chemicznej, budowlanej i spożywczej. Ta technika druku jest zalecana do drobnych produktów o płaskiej, niedużej powierzchni nadruku z niewielką ilością kolorów.



HOTPRINTER

Jest to technika nadruku jednokolorowego wykonywanego za pomocą rozgrzanej matrycy. Polega ona na wtopieniu wzoru wraz z warstwą farby pochodzącej z folii o żądanym kolorze na powierzchnię druku. W efekcie otrzymuje się nadruk lekko wytłoczony i często w kolorach metalicznych takich jak złoto lub srebro. Zaletą tej metody jest trwałość i estetyka nadruku ale również szybkość jego wykonania.



INKJET

To bezdotykowa metoda znakowania powierzchni różnych materiałów czyli nanoszenie natryskowe atramentu na produkt będący w ruchu. Technika ta pozwala nadrukowywać trwale nie tylko teksty ale również zmienną numerację, kody kreskowe i QR.

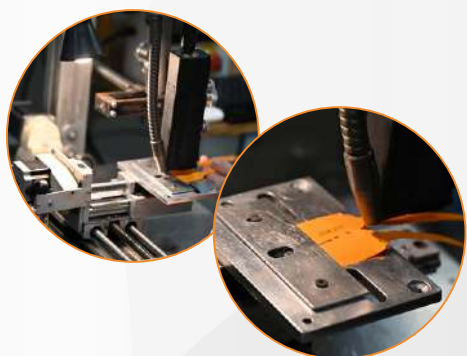

LASER

Nadruk laserowy, zwany również grawerowaniem laserowym, to zaawansowana technologia pozwalająca na precyzyjne i trwałe znakowanie różnorodnych materiałów, w tym tworzyw sztucznych. Proces ten opiera się na zastosowaniu wiązki laserowej, która dzięki wysokiej energii skupionej w niewielkim punkcie termicznie modyfikuje powierzchnię materiału.





ŁYŻECZKI

Gdzie można używać naszych łyżeczek?

- żywienie zwierząt
- branża farmaceutyczna
- fermy drobiu
- suplementy diety
- branża spożywcza
- markety
- rolnictwo
- restauracje



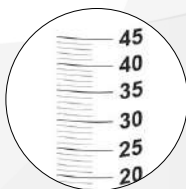

standardowa skala [ml]



Skanuj

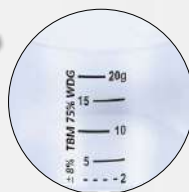

indywidualne skale



możliwość nadruku logo



wygodne pakowanie łyżeczek



Praktyczny otwór



łyżeczki
w Twoim kolorze

ŁYŻECZKI

FAMILY PIKO

KOLORY STANDARD:

MOQ 100 szt.



Biały Czarny Pomarańczowy Transparentny

KOLORY INNE:

MOQ 50 000 szt.



Różne

PIKO 1 ml

PIK00001



PIKO 2 ml

PIK00002



PIKO 5 ml

PIK00005



PIKO 10 ml

PIK00010



PIKO 20 ml

PIK00020



FAMILY PIKO-S

KOLORY STANDARD:

MOQ 100 szt.



Transparentny

KOLORY INNE:

MOQ 50 000 szt.



Różne



PIKO-S 30 ml

PIK00030



PIKO-S 50 ml

PIK00050



PIKO-S 75 ml

PIK00075



nr katalogowy	nazwa artykułu	↑↓	↔	↔	⊘	📏	LOGO	☑	📦 PL/Europa	📦	charakterystyka ogólna
PIK00001	PIKO 1 ml	6	18	91	18	1	35 x 6	-	15000 / 12000	160000	
PIK00002	PIKO 2 ml	10	22	94	22	2	35 x 7	-	11000 / 10000	112000	
PIK00005	PIKO 5 ml	14	30	100	30	5	35 x 8	-	8000 / 5500	80000	
PIK00010	PIKO 10 ml	18	36	106	36	10	40 x 8	-	6000 / 4000	56000	
PIK00020	PIKO 20 ml	22	45	115	45	20	40 x 9	-	3000 / 2500	36000	
PIK00030	PIKO-S 30 ml	30	42	90	42	35	30 x 10	✓	2250 / 1500	21600	
PIK00050	PIKO-S 50 ml	38	46	93	46	50	30 x 11	✓	1700 / 1300	16000	
PIK00075	PIKO-S 75 ml	51	48	95	48	75	30 x 11	✓	1200 / 900	12000	



MIARKI

Gdzie można używać naszych miarek?

- żywienie zwierząt
- branża budowlana
- branża spożywcza
- branża rolnicza
- branża beauty
- eventy, targi
- reklama
- gastronomia
- ogrodnictwo
- branża chemiczna





praktyczny otwór



nadruki odporne
na środki chemiczne



możliwość nadruku w złotym
i srebrnym kolorze



możliwość nadruku Twojego logo



dokładna
skala



indywidualne
skale nasypowe



ekonomiczne
pakowanie



produkty sypkie i płynne



możliwość znakowania
kodem kreskowym



LOGO

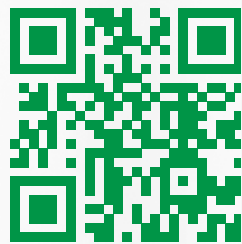



FAMILY NANO

Miarka NANO 150 ml / 200 ml / 400 ml



Skanuj



N000150
MOQ 100 szt.



N000200
MOQ 100 szt.



N000400
MOQ 100 szt.

nr katalogowy	nazwa artykułu	↕	↔	↔	⊘	📏	LOGO	☰	📦 PL/Europa	🔧	charakterystyka ogólna
N000150	NANO 150 ml	107	59	59	59	200	170 x 60	✓	1120 / 845	11520	
N000200	NANO 200 ml	110	66	66	66	270	160 x 80	✓	1134 / 912	12672	
N000400	NANO 400 ml	133	79	79	79	490	220 x 100	✓	650 / 500	6048	

FAMILY SMART

Miarka SMART 500 ml

MS00500

MOQ 100 szt.



Miarka SMART 1000 ml

MS01000

MOQ 100 szt.



Miarka SMART 1500 ml

MS01500

MOQ 100 szt.



Miarka SMART 2000 ml

MS02000

MOQ 100 szt.



Miarka SMART 3000 ml

MS03000

MOQ 100 szt.



PiCA
Prüfinstitut
Chemische Analytik GmbH

nr katalogowy	nazwa artykułu	↑↓	↔	↔	⊘	📏	LOGO	☑	📦 PL/Europa	📏	charakterystyka ogólna
MS00500	SMART 500 ml	148	98	140	98	730	130 x 60 / 2	✓	460 / 270	4592	
MS01000	SMART 1000 ml	183	122	175	122	1390	160 x 60 / 2	✓	210 / 144	2000	
MS01500	SMART 1500 ml	201	133	190	133	1800	170 x 60 / 2	✓	143 / 100	1440	
MS02000	SMART 2000 ml	215	142	198	142	2200	190 x 70 / 2	✓	100 / 64	1216	
MS03000	SMART 3000 ml	256	170	230	170	3750	200 x 80 / 2	✓	56 / 36	576	

Miarka MUG 500 ml

M000500
MOQ 100 szt.



Miarka EKO 1000 ml

M001000
MOQ 100 szt.



Miarka TWIN 2000 ml

MT02000
MOQ 250 szt.



Miarka SOLID 1800 ml

M001800
MOQ 672 szt.



Miarka GUSTAV 5000 ml

MG05000
MOQ 100 szt.



Możliwość nadruku na rączce

Miarka BUCK 10 l

WM00010
MOQ 100 szt.



KOLOR RĄCZEK:

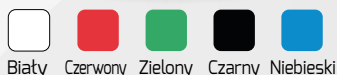

nr katalogowy	nazwa artykułu	↑↓	↔↔	↔↔	⊘	📏	LOGO	☑	📦 PL/Europa	📏	charakterystyka ogólna
M000500	MUG 500 ml	98	92	130	92	580	180 x 80	✓	144 / 120	1680	
M001000	EKO 1000 ml	134	124	184	124	1230	100 x 85 / 2	✓	150 / 96	1344	
MT02000	TWIN 2000 ml	187	173	177	-	2080	130 x 90	✓	-	384	
M001800	SOLID 1800 ml	201	126	211	126	1900	135 x 85	✓	-	768	
MG05000	GUSTAV 5000 ml	269	208	276	208	6450	200 x 120	✓	42*	400	
WM00010	BUCK 10 l	245	296	274	274	10000	250 x 150	✓	-	1000	

* rączka bez montażu



wygodne pakowanie



Skanuj



tłoczona skala w ml widoczna również dla leworęcznych



stabilne dno



dowolne nadruki promocyjne

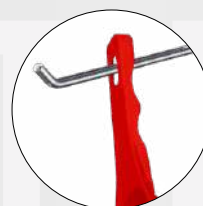

otwór do wieszania

FAMILY ARTHUR

Łopatką Arthur 200 g

ARTHUR200



KOLORY STANDARD:

MOQ 100 szt.



Biały Czerwony Zielony Niebieski Czarny

KOLORY INNE:

Zamówienie indywidualne



Różne Transparentny

Łopatką Arthur 500 g

ARTHUR500



KOLORY STANDARD:

MOQ 100 szt.

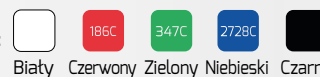

Biały Czerwony Zielony Niebieski Czarny

KOLORY INNE:

Zamówienie indywidualne



Różne Transparentny

Łopatką Arthur 1000 g

ARTHUR1000



KOLORY STANDARD:

MOQ 100 szt.

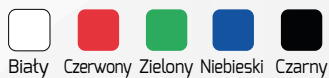

Biały Czerwony Zielony Niebieski Czarny

KOLORY INNE:

Zamówienie indywidualne



Różne Transparentny

Łopatką MEGA+ 2 kg

MEGA2000



KOLORY STANDARD:

MOQ 100 szt.

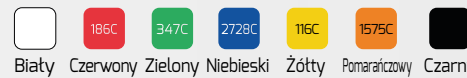

Biały Czerwony Zielony Niebieski Żółty Pomarańczowy Czarny

KOLORY INNE:

MOQ 2000 szt.



Różne



- mocna rączka
- ekonomiczne pakowanie (uchwyt osobno)
- po zmontowaniu, brak możliwości demontażu

nr katalogowy	nazwa artykułu	↑↓	↔	↔	⊘	📏	LOGO	☰	📦 PL/Europa	📦	charakterystyka ogólna
ARTHUR200	ARTHUR 200 g	39	67	198	-	-	40 x 18	✓	850/600	8000	
ARTHUR500	ARTHUR 500 g	56	93	251	-	-	45 x 19	✓	400/300	4800	
ARTHUR1000	ARTHUR 1000 g	70	110	312	-	-	65 x 20	✓	180/160	2240	
MEGA2000	MEGA+ 2 kg	84	137	340	-	-	112 x 60 + 70 x 30/2	✓	180* 63	1760* 640	

* rączka bez montażu w topatce



Skanuj

WIADRA

Gdzie można używać naszych wiader?

- żywienie zwierząt
- branża budowlana
- eventy, targi
- reklama
- kampanie społeczne
- ogrodnictwo
- branża rolnicza
- firmy sprzątające
- branża chemiczna
- branża beauty





bezpieczne
wewnętrzne uchwyty



reklama
na targach



recykling
12 l / 16 l / 20 l



tłoczona skala
wewnątrz wiadra



kolorowe nadruki
wokół wiadra



możliwość
nadruku kodów QR



mega wytrzymałe
12 l / 16 l / 20 l





Wiadro EKO 5 l / 10l

W000005
W000010



KOLORY STANDARD:
MOQ 100 szt.

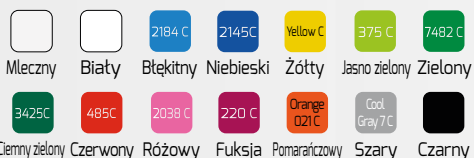

KOLORY INNE:
MOQ 1000 szt.



Różne

Wiadro STRONG RECYKLING 12 l

W00CR12



KOLORY STANDARD:
MOQ 100 szt.

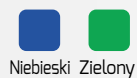

Wiadro STRONG 12 l

W00C12



KOLORY STANDARD:
MOQ 100 szt.

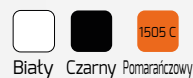

KOLORY INNE:
MOQ 3000 szt.



Różne

Wiadro STRONG 12 l z lejkiem

W00CR12L



KOLORY STANDARD:
MOQ 100 szt.



Wiadro STRONG 16 l

W00C16

KOLORY STANDARD:
MOQ 100 szt.



Biały Czarny

KOLORY INNE:
MOQ 3000 szt.



Inny



Wiadro STRONG RECYKLING 16 l

W00CR16

KOLORY STANDARD:
MOQ 100 szt.



Niebieski Zielony



Wiadro STRONG 20 l

W00C20

KOLORY STANDARD:
MOQ 100 szt.



Biały Czarny

KOLORY INNE:
MOQ 2000 szt.



Inny



Wiadro STRONG RECYKLING 20 l

W00CR20

KOLORY STANDARD:
MOQ 100 szt.

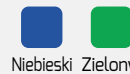

Niebieski Zielony



Uchwyt soft grip

10 l / 12 l / 16 l / 20 l

M001000

MOQ 100 szt.



Pokrywka do wiadra 12 l LID

LIDBLACK

KOLORY STANDARD:
MOQ 100 szt.



Biały Czarny



nr katalogowy	nazwa artykułu	↑	↙	↔	∅	📏	LOGO	☰	📦 PL/Europa	🔧	charakterystyka ogólna
W000005	EKO 5 l	202	247	231	231	5350	200 x 120 /2	✓	-	1000	
W000010	EKO 10 l	245	296	274	274	10000	250 x 150 /2	✓	-	1000	
M001000	UCHWYT SOFT GRIP 10 l / 12 l / 16 l / 20 l	16	11	105	-	-	-	-	1000	-	
W00C12	STRONG KOLOR 12 l	243	315	309	309	12000	300 x 140 /2	✓	-	1000	
W00C16	STRONG KOLOR 16 l	283	359	330	330	16000	300 x 150 /2	✓	-	720	
W00C20	STRONG KOLOR 20 l	288	394	357	357	20000	350 x 170 /2	✓	-	540	
W00R12	STRONG RECYKLING 12 l	243	315	309	309	12000	300 x 140 /2	✓	-	1000	
W00R16	STRONG RECYKLING 16 l	283	359	330	330	16000	300 x 150 /2	✓	-	720	
W00R20	STRONG RECYKLING 20 l	288	394	357	357	20000	350 x 170 /2	✓	-	540	
W00C12L	STRONG 12 l CZARNE (Z LEJKIEM)	240	318	333	309	-	300 x 150 + 300 x 70	✓	-	800	
LIDBLACK	POKRYWKA DO WIADRA 12 l LID	-	295	295	295	-	-	-	114 / 98	1440	



Żółte naczynie TRAP-01

TRAP010
MOQ 100 szt.



W ZESTAWIE:

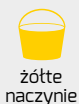

Żółte naczynie TRAP-02

TRAP020
MOQ 100 szt.



W ZESTAWIE:

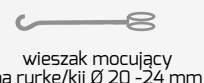
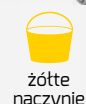

Skanuj

Kratka TRAP NET

TRAPNET1
MOQ 100 szt.

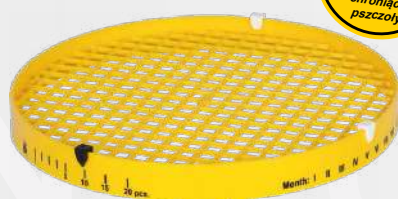

W ZESTAWIE:

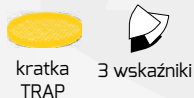

Zasady użytkowania:

Naczynie powinno być umieszczone na polu tuż po wysiewie rzepaku na jesień oraz po stopnieniu ostatnich śniegów na wiosnę, około 15 m od brzegu pola, zawsze na wysokości wierzchołków roślin. Na każdą plantację zaleca się użycie co najmniej 4 naczyń.

Do połowy wysokości naczynia należy wlać wodę wraz z odrobiną płynu do mycia naczyń. Dodatek detergentu powoduje zmniejszenie napięcia powierzchniowego wody, dzięki czemu szkodniki łatwiej się w niej zanurzają.

Codziennie należy prowadzić monitoring tzn. liczyć zatopione szkodniki i odczytywać próg szkodliwości z nadrukowanej na naczyniu tabeli oraz każdorazowo wymieniać wodę w pojemniku.

Żółte naczynie montujemy na kiju i podnosimy wraz z rosnącym rzepakiem.

Po przekroczeniu progu szkodliwości należy podjąć decyzję o ewentualnym oprysku.

Żółte naczynie pomagają diagnozować szkodliwość owadów takich jak: chowacz, stodyszek rzepakowy oraz przyszczaek kapustnik.

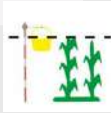
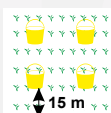

Żółte naczynie TRAP PREMIUM 2.0

✓ Nowa
ergonomiczna
konstrukcja

✓ Kratka TRAP
w zestawie

✓ Nowe
pudełko



✓ Mechanizm
blokujący

✓ Składany
plastikowy kij



✓ Brak łączników
oraz wieszaków

JUŻ NIEBAWEM
NOWA
WERSJA
ŻÓŁTEGO
NACZYNIA



Żółte naczynie TRAP - pomoc w zwalczaniu szkodników

SZKODNIK	MONITORING	PROG SZKODLIWOŚCI
chowacz galasówek	wrzesień, październik	2-3 szt. w ciągu 3 dni w żółtym naczyniu
chowacz brukwiaczek	marzec	10 szt. w ciągu 3 dni w żółtym naczyniu
chowacz czterozębny	marzec, kwiecień	20 szt. w ciągu 3 dni w żółtym naczyniu
ślodyszek rzepakowy	kwiecień	1-2 szt. chrząszczy na 1 roślinę



Deszczomierz RAIN - EKO

0000001E
MOQ 100 szt.



Skanuj

Deszczomierz RAIN - FOLD STANDARD

0000001S
MOQ 100 szt.



W ZESTAWIE:



W ZESTAWIE:



Deszczomierz RAIN - FOLD PREMIUM+

DFOLD3RO

MOQ 100 szt.



W ZESTAWIE:



Nakładka SLEEVE

RAINFOLDOVERLAY

MOQ 100 szt.



W ZESTAWIE:



Charakterystyka deszczomierzy FOLD PREMIUM+:

- pionowa skala do 40 mm z dokładnością pomiaru do 0,5 mm opadów,
- rozszerzona szacowana skala do 70 mm (skala sztormowa),
- dwa wskaźniki sumatora na kielichu (w różnych kolorach) do rejestrowania opadu tygodniowego, miesięcznego lub rocznego,
- sumator pozwala rejestrować sumaryczny opad do 250 mm (250 l/m²),
- stożkowa konstrukcja pierścienia mocującego to gwarancja optymalnego ustawienia deszczomierza względem padającego deszczu jako urządzenie pomiarowe,
- deszczomierz chroniony patentem nr 218270
- opakowanie deszczomierza chronione Wzorem Przemysłowym nr 18572,
- urządzenie pomiarowe ze skalą sztormową chronione EUIPO nr 008303481-0001,
- możliwość wykonania dodatkowego dowolnego nadruku,

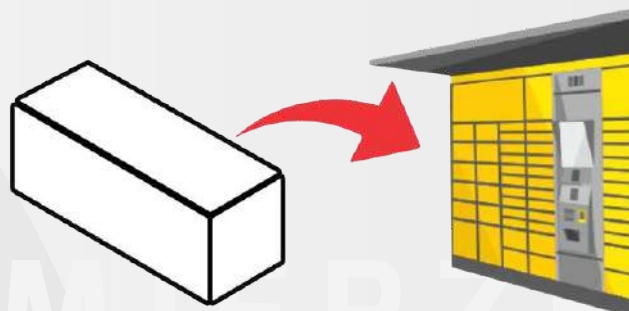

Deszczomierz RAIN FOLD ze składanym kijem w pudetku ułatwiającym dalszą dystrybucję



Frame Standard 1/10 m²

RAM0010S
MOQ 100 szt.

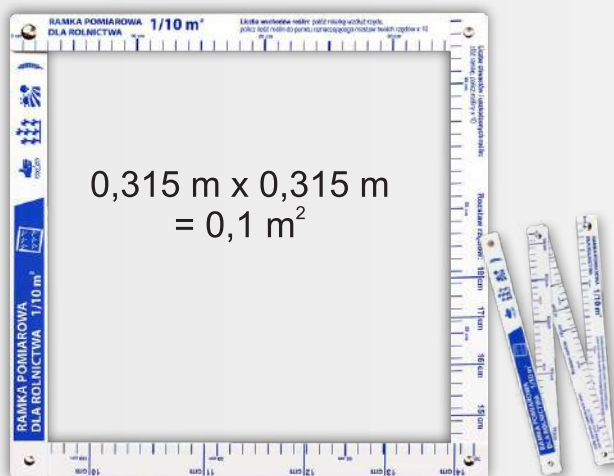

Frame Mega 1/4 m²

RAM0010M
MOQ 100 szt.

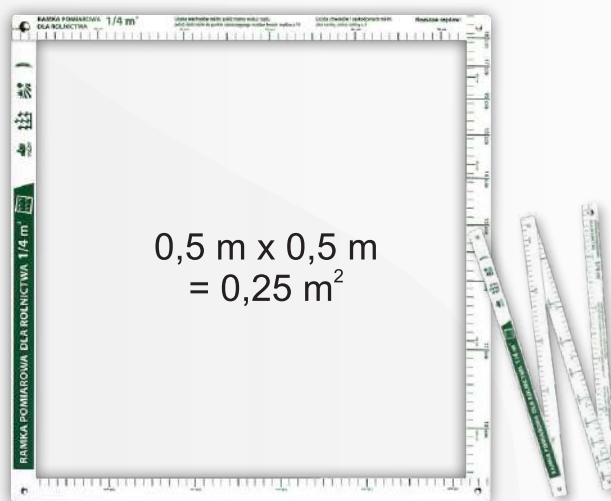

Zasady użytkowania Ramki pomiarowej FRAME:

$$(100 \text{ cm} : 18) * 10 = 55,5$$

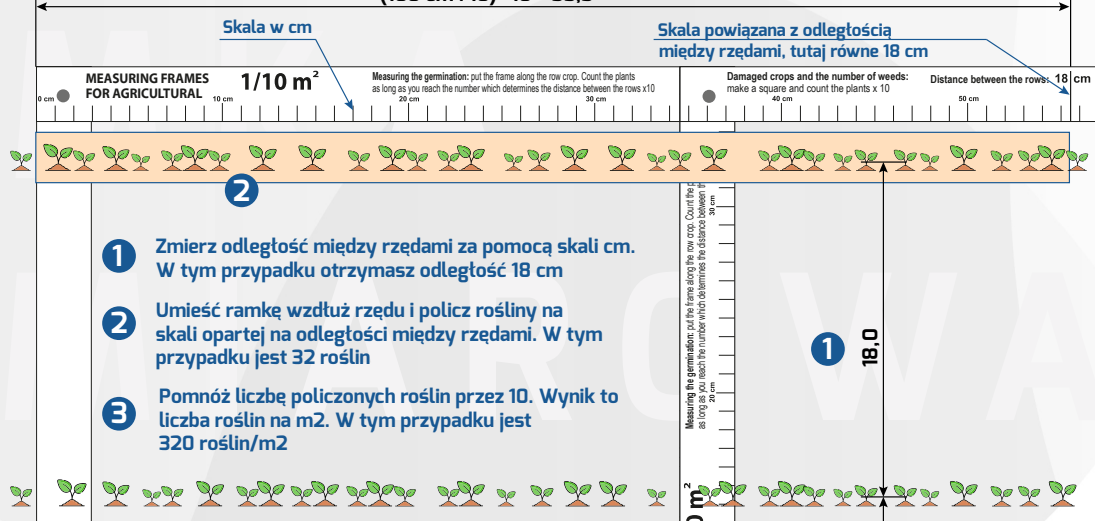

Skanuj



Termometr Thermo 19/27

THERM01
MOQ 100 szt.



możliwość zawieszenia na ścianie

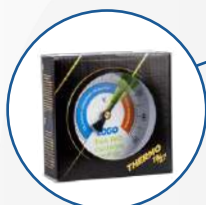

eleganckie kartonowe opakowanie



stabilny transparentny stojak



indywidualny zakres temp. na tarczy



metalowa obudowa



indywidualny nadruk logo



Skanuj

W ZESTAWIE:



termometr



stojak



opakowanie

Stylowy termometr do użytku wewnętrznego. W zestawie znajduje się składana podstawka, dzięki której termometr można postawić w dowolnym miejscu np. na biurku. Termometr posiada również otwór, który pozwala na zawieszenie go na ścianie. Rekomendowane temperatury strefy komfortu: zima 19°C, lato 27°C.



Termometr SOIL - EKO

T000001E
MOQ 50 szt.

wersja 19 cm



sonda 11 cm

wersja 40 cm



sonda 11 cm



Skanuj



Termometr SOIL - STANDARD

T000002S
MOQ 50 szt.

wersja 19 cm



sonda 11 cm

wersja 40 cm



sonda 11 cm

W ZESTAWIE:

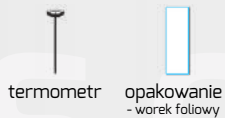

termometr

opakowanie
- worek foliowy



klips do wiadra



uchwyt ścienny
samoprzylepny

LUB

W ZESTAWIE:



termometr

opakowanie
- worek foliowy

uchwyt
montażowy

Termometr SOIL - PREMIUM / PREMIUM PRO

T000003P
MOQ 50 szt.

wersja 19 cm

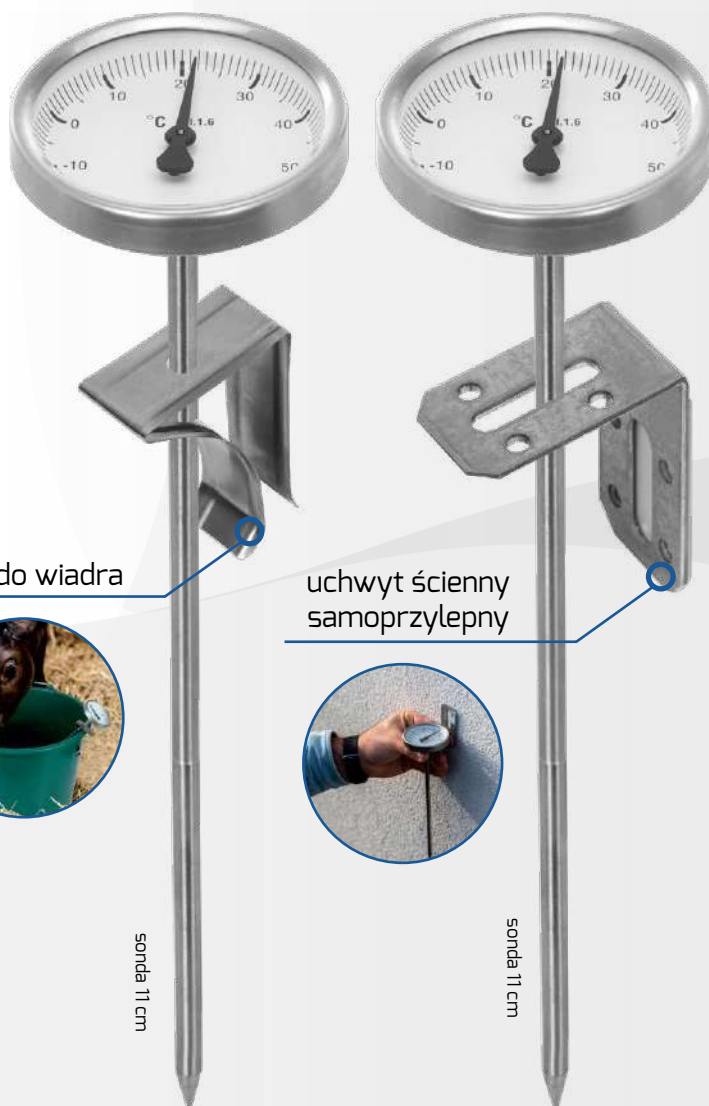

klips do wiadra



uchwyt ścienny samoprzylepny



sonda 11 cm

sonda 11 cm



W ZESTAWIE PREMIUM:

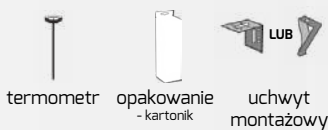

W ZESTAWIE PREMIUM PRO:

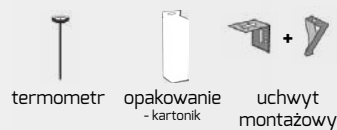

Termometry glebowe o krótszej iglicy (wersja 19 cm) stosowane są do pomiaru temperatury gleby (przed wysiewem nasion wrażliwych na temperaturę) oraz do pomiaru temperatury wody (np. do pojenia cieląt) i powietrza (np. w stodole).

Termometry rolnicze o dłuższej iglicy (wersja 40 cm) są z kolei stosowane do pomiaru temperatury kiszonek.

Tarcza termometru rolniczego to bardzo dogodne miejsce na nadruk logotypu.



Temperatura gleby



Temperatura wody



Temperatura powietrza



Uchwyt mocujący do ściany



Klips mocujący do wiadra

Szczoteczka NOZZLE +

SZ00001



Skanuj

Możliwość
zawieszenia
na smyczy



Profesjonalna szczoteczka do czyszczenia rozpylaczy. Kieszonkowy niezbędny każdego operatora opryskiwacza. Na krótszym boku są dwa uskoki, które mierzą średnicę kołpaków: **RAU - 17 mm** i **ARAG - 19 mm**.

Jest też wycięcie umożliwiające ustawienie dysz pod kątem **8 stopni**. Przy oczku są dwie wypustki, to kluczyk ułatwiający dokręcenie kołpaka do dysz o szerokości **8 mm** lub **11 mm**.



KOLORY STANDARD:
MOQ 100 szt.

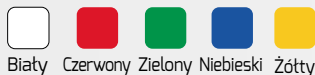

Biały Czerwony Zielony Niebieski Żółty

KOLORY INNE:
MOQ 1000 szt.



Różne

Suwmiarka MIL+

S000001

MOQ 100 szt.

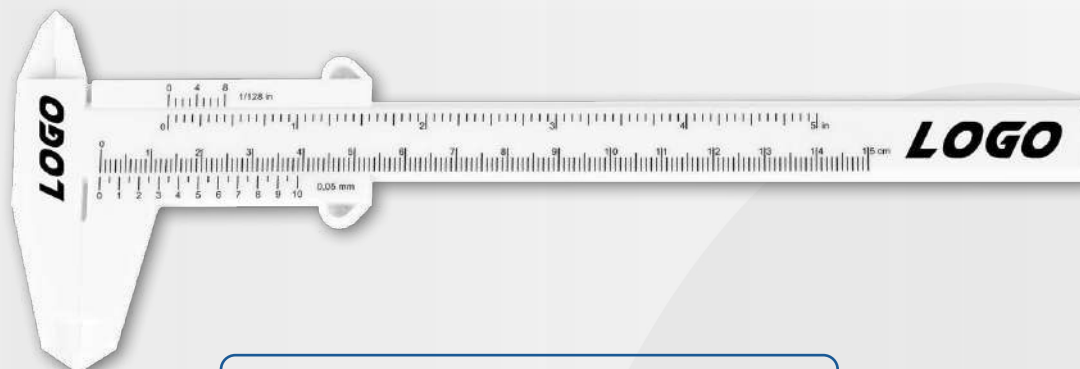

Skanuj

Praktyczna suwmiarka z tworzywa ze skalą milimetrach, calach.

Zakres pomiaru: **0-150 mm**

Dokładność: **+/- 0,05 mm**

Zakres pomiaru: **0-5 in**

Dokładność: **+/- 1/128 in**

Możliwość nadrukowania logo oraz skali w indywidualnym kolorze z palety kolorów PANTONE.



Konewka na olej JUMBO 5 l

KOJ050001
MOQ 100 szt.

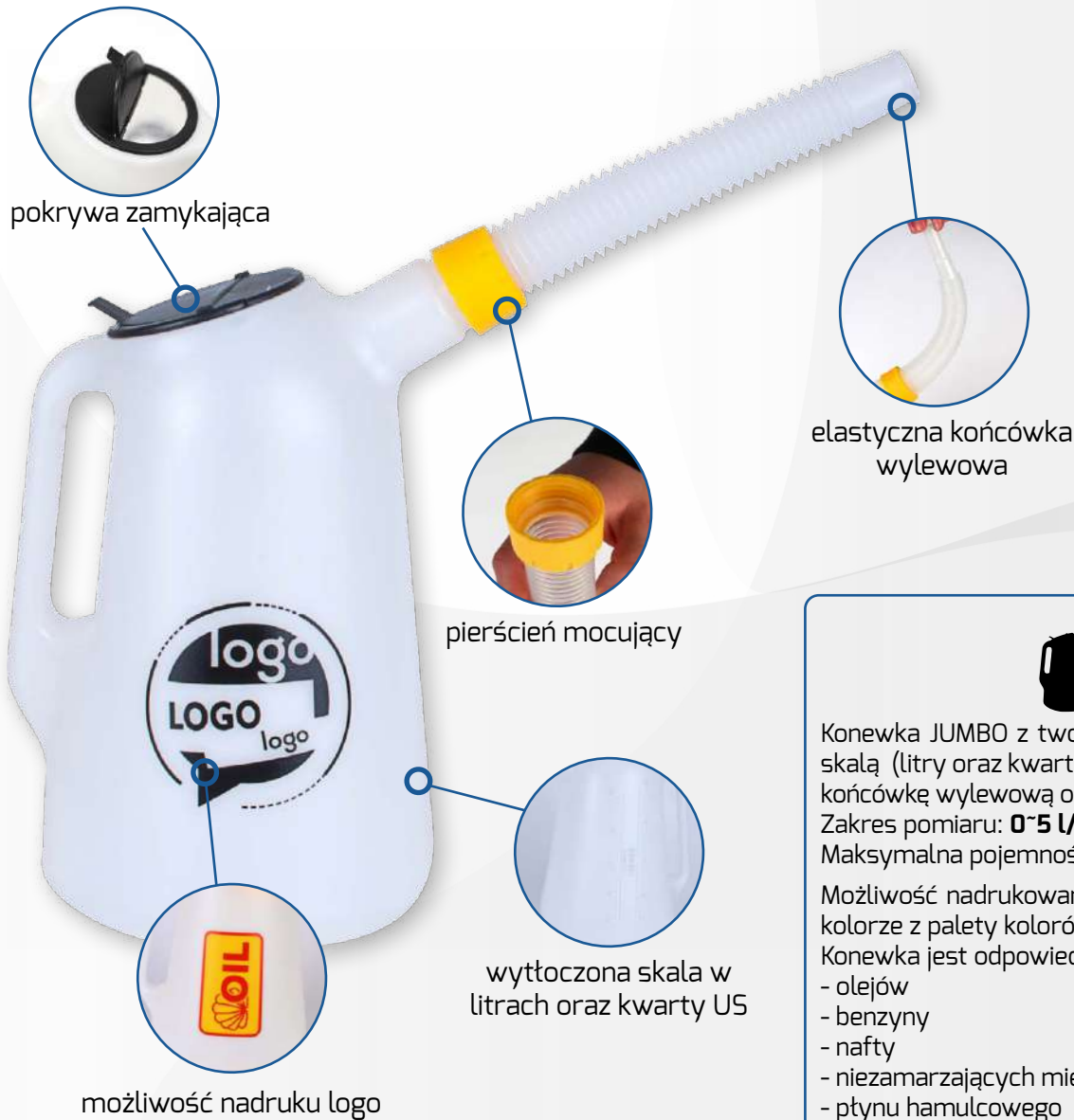

Konewka JUMBO z tworzywa HDPE z tłoczoną skalą (litry oraz kwarty US), posiada elastyczną końcówkę wylewową oraz pokrywkę zamykającą. Zakres pomiaru: **0~5 l / 0~5 quart**
Maksymalna pojemność: **5 l**

Możliwość nadrukowania logo w indywidualnym kolorze z palety kolorów **PANTONE**.

Konewka jest odpowiednia do:

- olejów
- benzyny
- nafty
- niezamarzających mieszanin
- płynu hamulcowego
- elektrolitów

Nożyk LIZARD

NL00001
MOQ 100 szt.



Bezpieczny, ergonomiczny i poręczny nożyk do otwierania kopert i paczek.

Nożyk Lizard przeznaczony do codziennego użytkowania dla każdego.

Możliwość nadruku logo.



Skanuj



Plomba linkowa SIBO

KOLORY

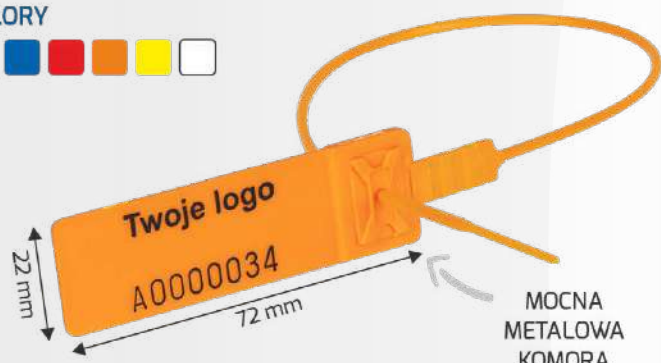

Plomba linkowa SIBO-L

KOLORY

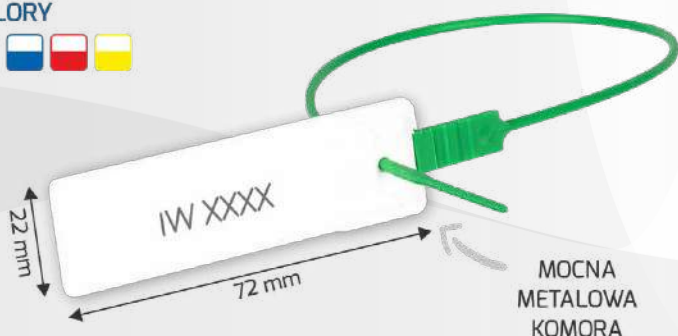

CECHY PŁOMBA SIBO I SIBO-L

- plomba zaciskowa o długości operacyjnej 330 mm
- średnica linki 2,2 mm
- siła zrywająca 180 N
- zakres temperatur od -20°C do + 80°C
- wykonana z PP
- komora plombowa metalowa

PRZYKŁADOWE NADRUKI PŁOMBA SIBO i SIBO-BAG



PRZYKŁADOWE NADRUKI PŁOMBA SIBO-L

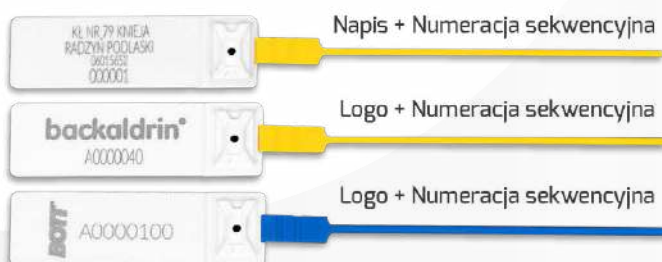

PAKOWANIE PŁOMBA SIBO i SIBO-L

- 10 szt. w blisterze
- 1000 szt. w kartonie **KG** 5 kg
wym. kartonu 57 x 27 x 14 cm
- 60 000 szt. na europalecie **KG** 320 kg
wym. palety 120 x 80 x 190 cm



Skanuj

Plomba linkowa SIBO-BAG

KOLORY



CECHY PŁOMBA SIBO-BAG i SIBO-BAG HUNTER

- plomba zaciskowa o długości operacyjnej 340 mm
- przekrój 2,2 mm x 5,2 mm
- siła zrywająca 400 N
- zakres temperatur od -20°C do + 80°C
- wykonana z PP
- komora plombowa metalowa

Plomba linkowa SIBO-BAG HUNTER

KOLORY

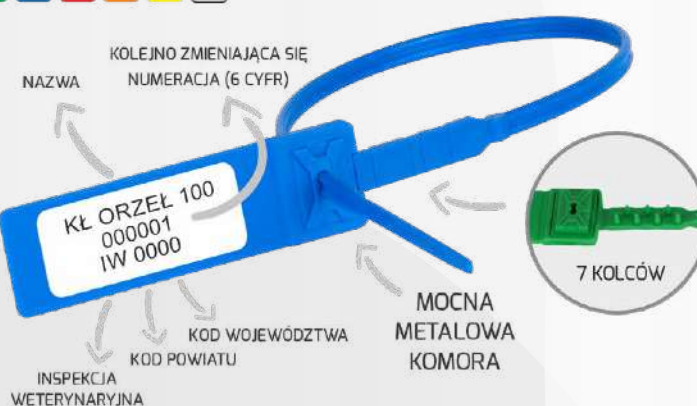

PAKOWANIE PŁOMBA SIBO-BAG i SIBO-BAG HUNTER

- 10 szt. w blisterze
- 1000 szt. w kartonie **KG** 6 kg
wym. kartonu 57 x 27 x 14 cm
- 60 000 szt. na europalecie **KG** 380 kg
wym. palety 120 x 80 x 190 cm

Znaki weterynaryjne oraz znakowania tusz dziczyzny

Znaki weterynaryjne KYR-IW w ramach odstrzału sanitarnego walki z ASF



Skanuj

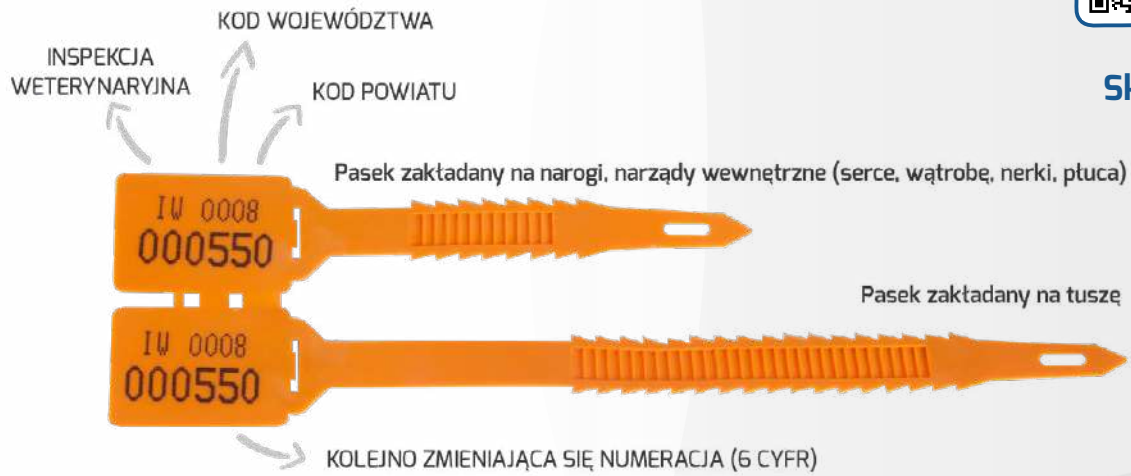

Znaki do znakowania tusz dziczyzny KYR dla licencjonowanych punktów skupu



Znaki do znakowania tusz dziczyzny KYR HUNTER dedykowane dla sprzedaży bezpośredniej



PAKOWANIE

50 szt. w pakiecie

500 szt. w kartonie 5 kg
wym. kartonu 33 x 20 x 25 cm

KOLORY



Plombowane butelki do próbek

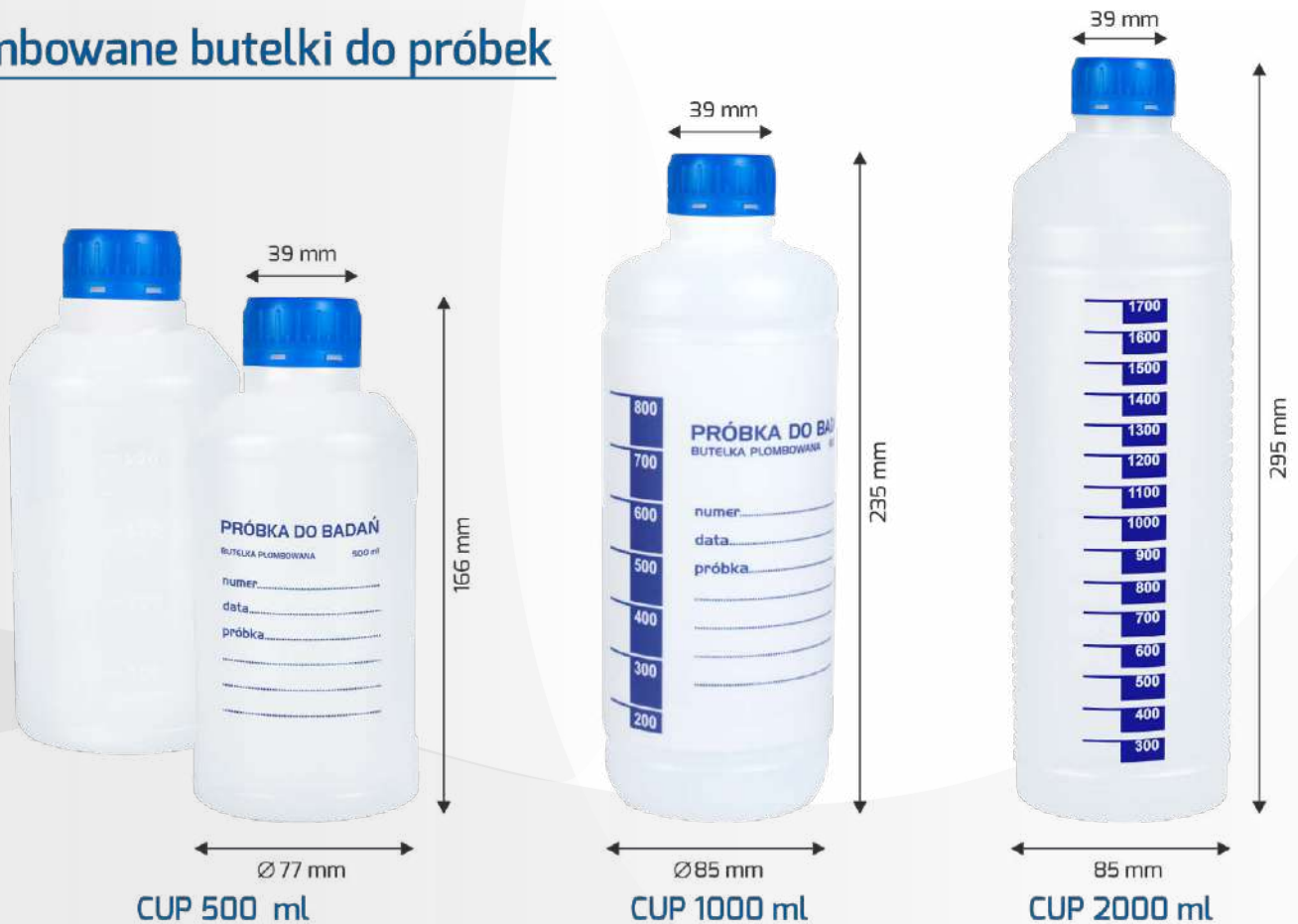

JEDNA NAKRĘTKA DO WSZYSTKICH ROZMIARÓW BUTELEK



FABRYCZNA LUB INDYWIDUALNA
NUMERACJA

CECHY

- zakrętka zrywa pierścień plombujący przy próbie otwarcia
- uniemożliwia dostęp do zawartości butelki osobom nieupoważnionym
- siła zakręcania min. 4,0 Nm

ZASTOSOWANIE

- przechowywanie próbek paliw niskooktanowych - typu olej napędowy, produktów spożywczych, substancji chemicznych
- zabezpieczanie produktów płynnych i sypkich
- stosowane przez szpitale, laboratoria, stacje paliw, stocznie, transport morski (spełnia wymagania Marpol regulation 14(1) and 18(1) dotyczących Marpol - Międzynarodowa konwencja o zapobieganiu zanieczyszczeniu morza przez statki)

ZALETY

- niepowtarzalna numeracja gwarancją nienaruszalności, chroni przed szpiegostwem przemysłowym, fakszeryzmem
- niepowtarzalna numeracja pozwala na lepszą kontrolę i zapewnia nienaruszalność próbek
- bardzo łatwy montaż bez użycia narzędzi
- różne kolory zakrętek utatwiają identyfikację próbek
- tworzywo, z którego wykonane są butelki spełnia wymogi materiałów przeznaczonych do kontaktu z żywnością



Skanuj

PAKOWANIE

Butelka 500 ml

50 szt. w kartonie 2,5 kg
wym. kartonu 59 x 23 x 46 cm

Butelka 1000 ml

50 szt. w kartonie 4 kg
wym. kartonu 66 x 35 x 53 cm

100 szt. w kartonie 8 kg
wym. kartonu 62 x 42 x 70 cm

Butelka 2000 ml

50 szt. w kartonie 4 kg
wym. kartonu 59 x 23 x 46 cm

Plomba SIBO-ROTO

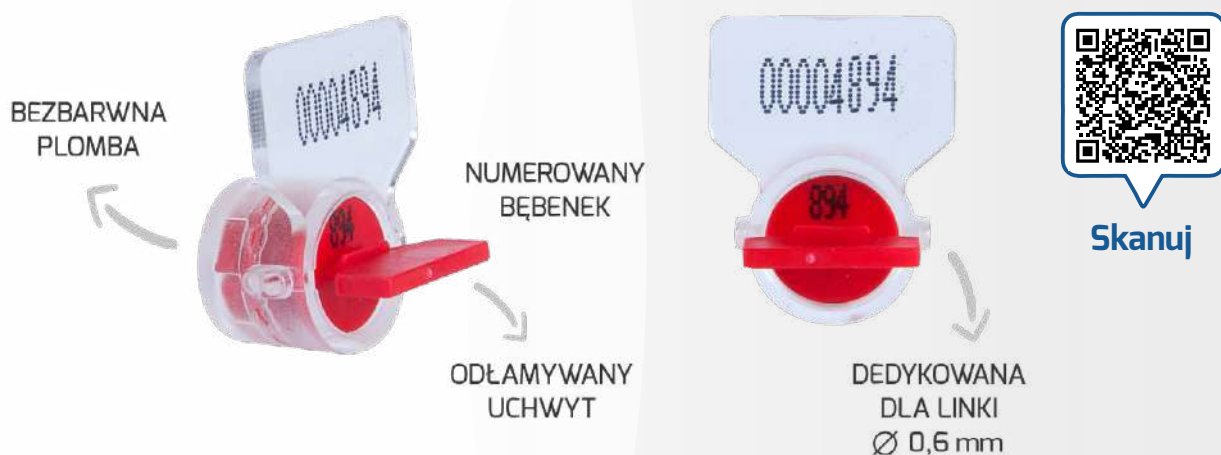

Plomba SIBO-ROTO WHITE



CECHY

- dedykowana dla linki $\varnothing 0,6$ mm np. String 600
- siła zrywu z linki 0,6 mm 200 N
- plomba motylkowa o indywidualnie regulowanej długości operacyjnej
- wykonana z poliwęglanu (PC) / POM
- zakres temperatur od -20°C do $+80^{\circ}\text{C}$
- linka sprzedawana osobno lub w kompletach z pociętą linką

KOLORY



PAKOWANIE

- 100 szt. w woreczku foliowym
- 2 000 szt. w kartonie  3 kg
wym. kartonu 57 x 27 x 14 cm

Linka plombownicza STRING 600



ZASTOSOWANIE

- przeznaczona do stosowania jako element uzupełniający plomb motylkowych np. SIBO-ROTO
- zabezpieczanie urządzeń pomiarowych, magazynów, pojazdów
- do pocięcia na odpowiednie długości wg indywidualnego zapotrzebowania

CECHY

- linka stalowa nierdzewna powlekana pcv, dzięki czemu nie rozwarstwa się
- średnica $\varnothing 0,6$ mm
- dostępne w rolkach po 25 metrów
- siła zrywająca linki 100 N

Plomba SIBO-PASTIL 10

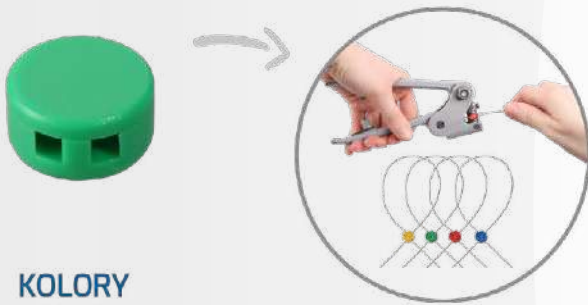

KOLORY



- kompatybilne z każdą plombownicą
- nie wymaga specjalnych procedur utylizacji jak plomby otowiane
- można stosować z drutem, sznurkiem, żytką plombowniczą o dowolnej długości
- 18 x lżejsza niż plomba otowiana

PAKOWANIE



100 szt. w woreczku foliowym



100 000 szt. w kartonie  28 kg
wym. kartonu 57 x 27 x 14 cm

Plomba EPS do saszetek

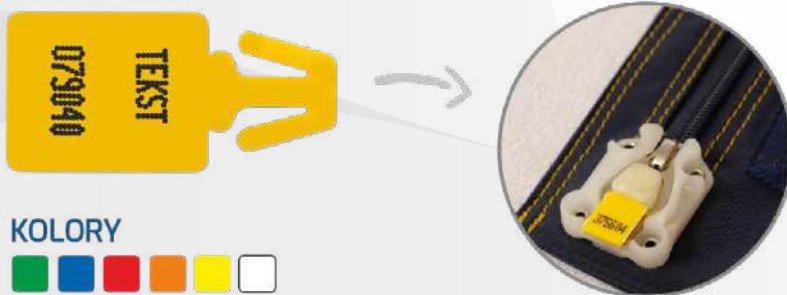

KOLORY



PAKOWANIE



10 szt. w blistrze



250 szt. w pakiecie



5 000 szt. w kartonie  550 kg
wym. kartonu 20 x 20 x 13 cm

Plombowane saszetki CRYPTEX



WYMIARY

S01 160 x 160 mm
S02 220 x 150 mm
S04 320 x 260 mm

CECHY

- unikatowa komora plombująca, kompatybilna z plombami EPS
- wykonane z trwałej wielowarstwowej poliestrowej tkaniny typu KODURA
- zewnętrzna transparentna kieszeń, z dostępem tylko od wewnątrz saszetki
- występuje w kolorze niebieskim

Zaciskarka manualna ZA-01 do plomb SIBO-BAG









CECHY I ZALETY

- do plomb SIBO BAG
- zwiększają efektywność pracy przy minimalnym nakładzie siły
- sprawdzają się szczególnie przy zamykaniu Big-Bagów na linii produkcyjnej np. producenci nawozów sztucznych
- są narzędziami HEAVY DUTY
- solidna stalowa konstrukcja
- ergonomiczny kształt
- manualna gilotyna

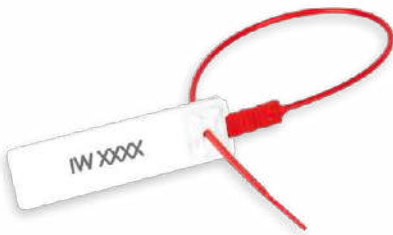

Skanuj

Zestawienie plomb

		PRZEKRÓJ LINKI	WYTRZYMAŁOŚĆ	NADRUK
SIBO		 Ø 2,2 mm	180 N	hot-stamping inkjet
SIBO-L		 Ø 2,2 mm	180 N	laser
SIBO-BAG		 2,2 x 5,2 mm	400 N	hot-stamping inkjet
EPS				inkjet
SIBO-ROTO		 Ø 0,6 mm	200 N	inkjet tampon
SIBO-ROTO WHITE		 Ø 0,6 mm	200 N	inkjet tampon
SIBO-PASTIL 10		 max Ø 1,8 mm		
KYR		 4 x 1,1 mm		inkjet



AP 001 TYVEK® SLIM 19 mm

MOQ 100 szt.

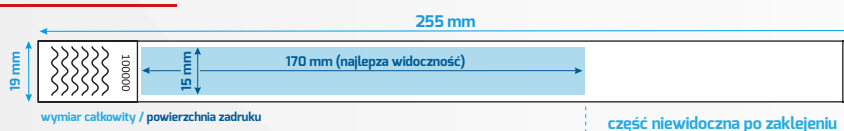

Jednodniowa, zaklejana opaska wykonana z TYVEK® **w wersji slim o szerokości 19 mm**

TYVEK® to imitacja papieru z poliestrowej przędzy, który jest lekki, wodoodporny i odporny na zrywanie. Trwały kolor opaski i niepowtarzalna numeracja fabryczna to dodatkowe wartości tego produktu. Nadruk identyfikacyjny nie wpływa na jakość opaski.

Nadruk logo: **sitodruk**

Nadruk indywidualnej numeracji, kodów kreskowych lub QR : **inkjet**

Kolory neon „świecą” w UV

Dostępne kolory według wzornika PANTONE:

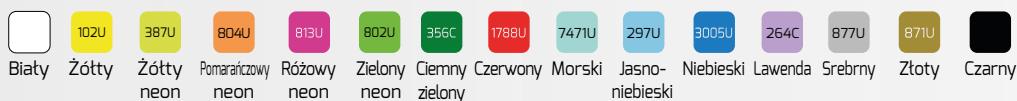

AP 006 TYVEK® WIDE 25 mm

MOQ 100 szt.

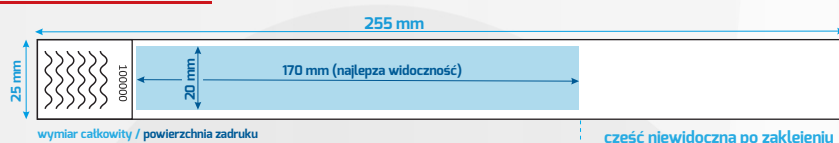

Jednodniowa, zaklejana opaska wykonana z TYVEK® **w wersji wide o szerokości 25 mm**

TYVEK® to imitacja papieru z poliestrowej przędzy, który jest lekki, wodoodporny i odporny na zrywanie. Trwały kolor opaski i niepowtarzalna numeracja fabryczna to dodatkowe wartości tego produktu. Nadruk identyfikacyjny nie wpływa na jakość opaski.

Nadruk logo: **sitodruk**

Nadruk indywidualnej numeracji, kodów kreskowych lub QR : **inkjet**

Kolory neon „świecą” w UV

Dostępne kolory według wzornika PANTONE:

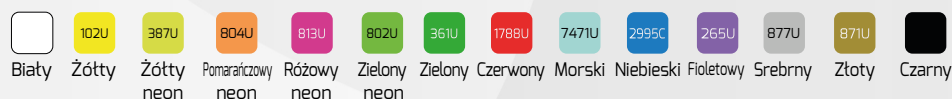

AP 004 TYVEK® 1 TAB 25 mm

MOQ 100 szt.

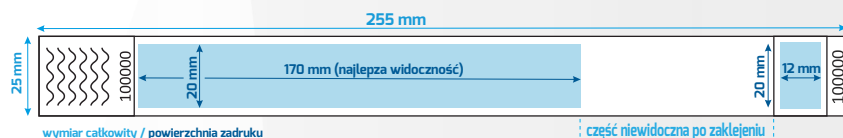

Jednodniowa, zaklejana opaska wykonana z TYVEK® w wersji **wide o szerokości 25 mm z kuponem**

TYVEK® to imitacja papieru z poliestrowej przędzy, który jest lekki, wodoodporny i odporny na zrywanie. Trwały kolor opaski, niepowtarzalna numeracja fabryczna i odrywany kupon to dodatkowe wartości tego produktu. Nadruk identyfikacyjny nie wpływa na jakość opaski.

Nadruk logo: **sitodruk**

Nadruk indywidualnej numeracji, kodów kreskowych lub QR : **inkjet**

Kolory neon „świecą” w UV

Dostępne kolory według wzornika PANTONE:

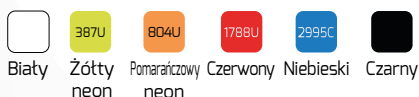

Skanuj

AP 024 ULTIMO FULL KOLOR SLIM 19 mm

MOQ 100 szt.

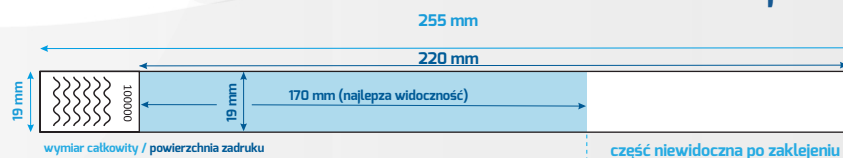

Jednodniowa, zaklejana opaska wykonana z papieru ULTIMO w wersji **slim o szerokości 19 mm**

Papier ULTIMO to grubszy papier o ziarnistej strukturze. Nadruk laserowy w opcji full color i niepowtarzalna numeracja fabryczna to cechy tego produktu.

Nadruk: **cyfrowy (laserowy)** z widocznym efektem „kropkowania”

Kolor nadruku:



AP 025 ULTIMO FULL KOLOR WIDE 25 mm

MOQ 100 szt.

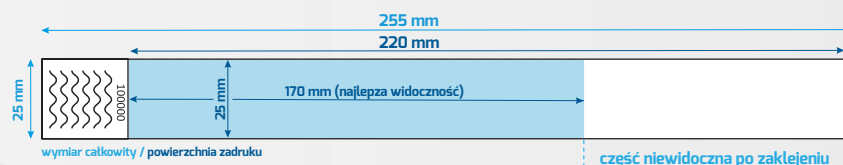

Jednodniowa, zaklejana opaska wykonana z papieru ULTIMO w wersji **wide o szerokości 25 mm**

Papier ULTIMO to grubszy papier o ziarnistej strukturze. Możliwość nadruku laserowego i niepowtarzalna numeracja fabryczna to cechy tego produktu.

Nadruk: **cyfrowy (laserowy)** z widocznym efektem „kropkowania”

Kolor nadruku:





AP 003 VINYL SLIM 19 mm

MOQ 100 szt.

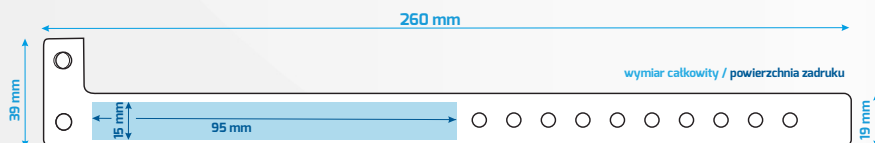

Kilkudniowa, zapinana na zatrzask opaska wykonana z vinylu **w wersji slim o szerokości 19 mm.**

VINYL to materiał o dużej wytrzymałości mechanicznej, odporności na działanie wody i charakterystycznym potysku. Nadruk identyfikacyjny nie wpływa na jakość opaski.

Nadruk logo: **sitodruk**

Nadruk indywidualnej numeracji, kodów kreskowych lub QR: **inkjet**

Kolory neon „świecą” w UV.

Dostępne kolory według wzornika PANTONE:

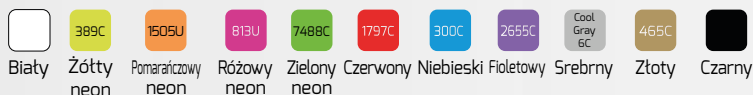

Skanuj

AP 015 VINYL HOLOGRAM 19 mm

MOQ 100 szt.

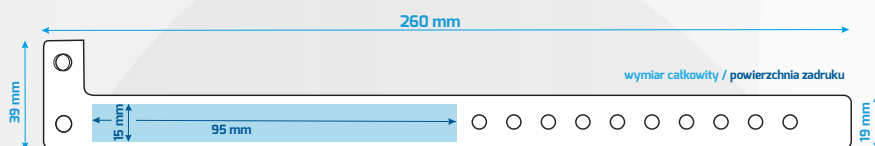

Kilkudniowa, zapinana na zatrzask opaska wykonana z vinylu **w wersji slim o szerokości 19 mm z efektem hologramowym**

VINYL to materiał o dużej wytrzymałości mechanicznej, odporności na działanie wody i charakterystycznym hologramowym potysku.

Nadruk identyfikacyjny nie wpływa na jakość opaski.

Nadruk logo: **sitodruk**

Nadruk indywidualnej numeracji, kodów kreskowych lub QR : **inkjet**

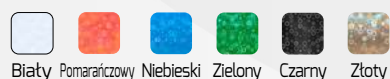

AP 002 VINYL WIDE 25 mm

MOQ 100 szt.

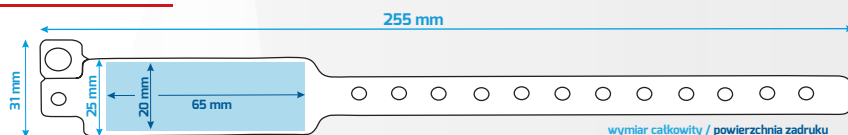

Kilkudniowa, zapinana na zatrzask opaska wykonana z vinylu **w wersji wide o szerokości 25 mm**

VINYL to materiał o dużej wytrzymałości mechanicznej, odporności na działanie wody i charakterystycznym potysku. Nadruk identyfikacyjny nie wpływa na jakość opaski.

Nadruk logo: **sitodruk**

Nadruk indywidualnej numeracji, kodów kreskowych lub QR: **inkjet**

Kolory neon „świecą” w UV

Dostępne kolory według wzornika PANTONE:

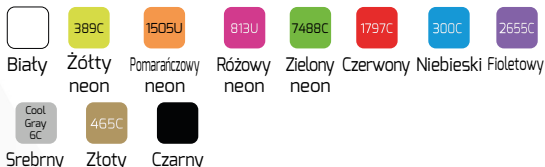

AP 005 VINYL 5 TAB

MOQ 100 szt.

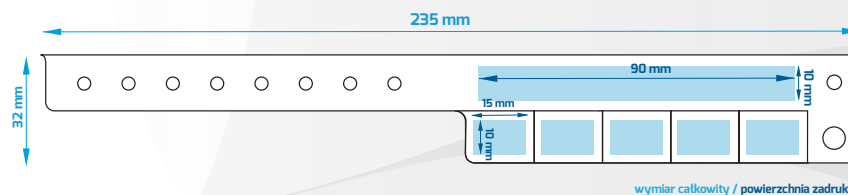

Kilkudniowa, zapinana na zatrzask opaska wykonana z vinylu **w wersji z 5 kuponami do odrywania**

VINYL to materiał o dużej wytrzymałości mechanicznej, odporności na działanie wody i charakterystycznym potysku. Nadruk identyfikacyjny nie wpływa na jakość opaski.

Nadruk logo: **sitodruk**

Nadruk indywidualnej numeracji, kodów kreskowych lub QR: **inkjet**

Kolory neon „świecą” w UV

Dostępne kolory według wzornika PANTONE:

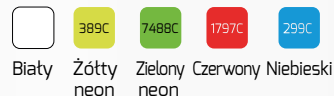

AP 007 VINYL 7 TAB

MOQ 100 szt.

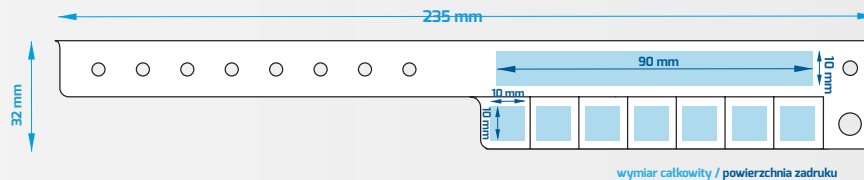

Kilkudniowa, zapinana na zatrzask opaska wykonana z vinylu **w wersji z 7 kuponami do odrywania**.

VINYL to materiał o dużej wytrzymałości mechanicznej, odporności na działanie wody i charakterystycznym potysku. Nadruk identyfikacyjny nie wpływa na jakość opaski.

Nadruk logo: **sitodruk**

Nadruk indywidualnej numeracji, kodów kreskowych lub QR: **inkjet**

Kolory neon „świecą” w UV

Dostępne kolory według wzornika PANTONE:



AP 010 VINYL 10 TAB

MOQ 100 szt.

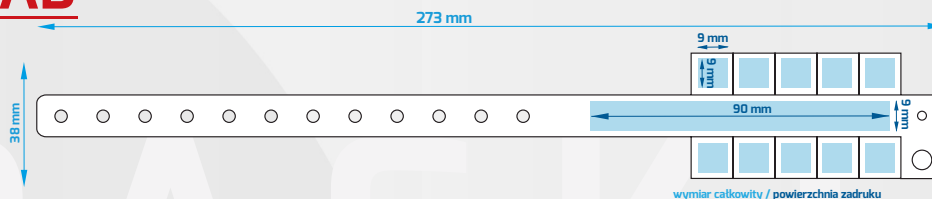

Kilkudniowa, zapinana na zatrzask opaska wykonana z vinylu **w wersji z 10 kuponami do odrywania**

VINYL to materiał o dużej wytrzymałości mechanicznej, odporności na działanie wody i charakterystycznym potysku. Nadruk identyfikacyjny nie wpływa na jakość opaski.

Nadruk logo: **sitodruk**

Nadruk indywidualnej numeracji, kodów kreskowych lub QR: **inkjet**

Kolory neon „świecą” w UV

Dostępne kolory według wzornika PANTONE:

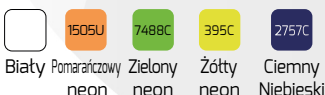



Skanuj

OP 007 TKANINOWA Z ZAPINKĄ AL

MOQ 100 szt.



+ TAG



Kolor nadruku:

Full Kolor
CMYK

Zapinka:



Aluminium



Opaska wykonana z satynowanej taśmy poliestrowej przeznaczona do wielokolorowego nadruku sublimacyjnego. Technika takiego nadruku to trwałość koloru i wzoru opaski, która oprócz identyfikacji może być pamiątką eventową.

Zapinkę ALU należy naciągnąć na opaskę a potem zaciśnąć plombownicą zapadkową lub hi-speed (patrz strona 40).

+TAG z PCV nałożony na opaskę tkaninową
Nadruk: **dowolny tekst, numeracja, kod QR**

Rodzaje Tagów:

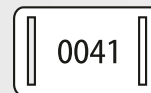
TAG02
TAG03dowolny tekst
(LASER)numeracja
(LASER)kod QR
STAŁY
(LASER)kod QR
ZMIENNY
(LASER)kod QR
STAŁY
(LASER)LOGO
(LASER)LOGO
(LASER)

Wymiary:



wymiar całkowity / bezpieczna powierzchnia nadruku (wymiar projektu ze spadami 18 x 350 mm)

OP 020 TKANINOWA Z ZAPINKĄ SELFGRIP

MOQ 100 szt.



+ TAG



Opaska wykonana z satynowanej taśmy poliestrowej przeznaczona do wielokolorowego nadruku sublimacyjnego. Technika takiego nadruku to trwałość koloru i wzoru opaski, która oprócz identyfikacji może być pamiątką eventową.

Zapinka SELFGRIP jest naciągnięta na opaskę i po naciągnięciu na nadgarstek wymaga tylko zaciągnięcia do wygodnej pozycji. Zapinka zapewnia jednorazowe zapięcie opaski, ma przesuw jednostronny

+TAG z PCV naciągnięty na opaskę tkaninową
Nadruk: **dowolny tekst, numeracja, kod QR**

Kolor nadruku:



Full Kolor
CMYK

Zapinka:



Selfgrip
czarny



Selfgrip
biały



Selfgrip
biały fluo



dowolny tekst
(LASER)

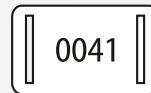

numeracja
(LASER)



kod QR
STALY
(LASER)



kod QR
ZMIENNY
(LASER)



kod QR
STALY
(LASER)



LOGO
(LASER)



LOGO
(LASER)

Wymiary:



OP 024 TKANINOWA Z ZAPINKĄ MULTICORAL

MOQ 100 szt.



+ TAG



Opaska wykonana z satynowanej taśmy poliestrowej przeznaczona do wielokolorowego nadruku sublimacyjnego. Technika takiego nadruku to trwałość koloru i wzoru opaski, która oprócz identyfikacji może być pamiątką eventową.

Zapinka MULTICORAL jest naciągnięta na opaskę i po naciągnięciu na nadgarstek wymaga tylko zaciągnięcia do wygodnej pozycji. Zapinka jest przesuwna w dwie strony co pozwala na zdjęcie opaski i zatrzymanie jako pamiątki bez jej uszkodzenia (remove & keep czyli zdejmij i zachowaj).

+TAG z PCV naciągnięty na opaskę tkaninową
Nadruk: **dowolny tekst, numeracja, kod QR**

Kolor nadruku:



Full Kolor
CMYK

Zapinka wielokrotnego użytku:



Koralik
czarny



dowolny tekst
(LASER)

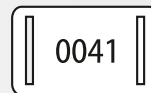

numeracja
(LASER)



kod QR
STALY
(LASER)



kod QR
ZMIENNY
(LASER)



kod QR
STALY
(LASER)



LOGO
(LASER)



LOGO
(LASER)

Wymiary:



PŁOMBOWNICA ZAPADKOWA



Mechanizm zapadkowy gwarantuje stałą siłę docisku aluzapinki, niezależnie od siły osoby obsługującej plombownicę.

Plombownicę należy stosować do opasek: **OP007**



Skanuj

PŁOMBOWNICA ZAPADKOWA HISPEED



Plombownica hi-speed idealnie sprawdza się na masowych festiwalach i koncertach. Zapewnia szybkość i stały docisk w zamykaniu aluzapinki niezależny od siły osoby obsługującej plombownicę.

Plombownicę należy stosować do opasek: **OP007**



NOWOŚĆ!!!
PRODUKTY
Z NADDRUKIEM
FLUO



ŻETONY FESTIWALOWE WAFFLE

MOQ 10 szt.



Skanuj



Gdzie używać?

- żetony festiwalowe to gwarancja szybkiej obsługi
- doskonała bezgotówkowa waluta na dużych wydarzeniach
- dostępne w arkuszach po 40 szt.
- możliwość wytłumienia mniejszych arkuszy po 20 szt. (1 arkusz to wielkość 4 kart kredytowych)
- praktyczny otwór, daje możliwość noszenia arkusza np. na smyczy
- łatwe odrywanie, każdy żeton ma specjalny rowek ułatwiający tamaniu go na pół

Dostępne kolory według wzornika PANTONE:

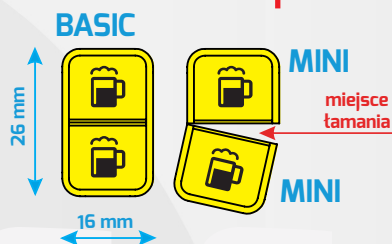
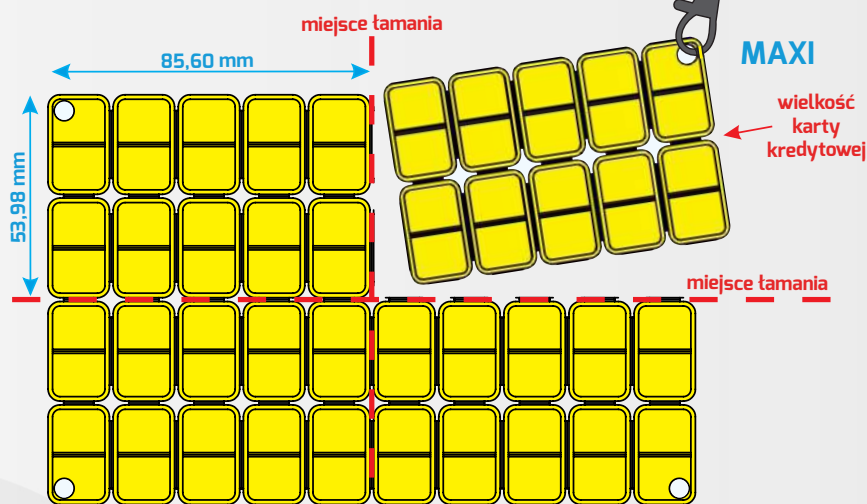
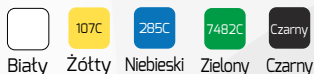

- 1 ARKUSZ WAFFLE = 40 ŻETONÓW BASIC LUB 80 ŻETONÓW MINI
- 1 ARKUSZ WAFFLE = 4 X MAXI (WIELKOŚĆ KARTY KREDYTOWEJ)
- 1 MAXI = 10 ŻETONÓW BASIC
- 1 ŻETON BASIC = 2 ŻETONY MINI



Gdzie je użyć?

- CATERING, PIKNIKI, EVENTY
- FORMA PŁATNICZA
- ŻETONY DO GRY
- WEJŚCIÓWKI VIP
- NUMERY DO SZATNI
- WESOŁE MIASTECZKA
- SADY
- OZNAKOWANIE PSÓW
- ŻETONY DO WÓZKÓW

ŻETONY CHIP

MOQ 100 szt.

Z OTWOREM

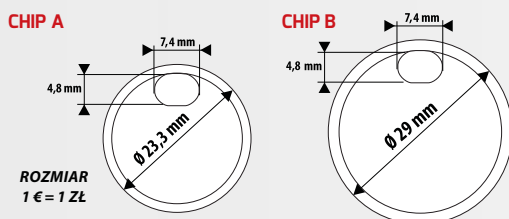

ROZMIAR
1 € = 1 ZŁ

Dostępne kolory według wzornika PANTONE:

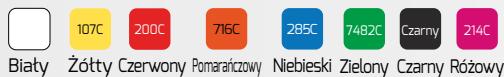

Białe Żółty Czerwony Pomarańczowy Niebieski Zielony Czarny Różowy

BEZ OTWORU

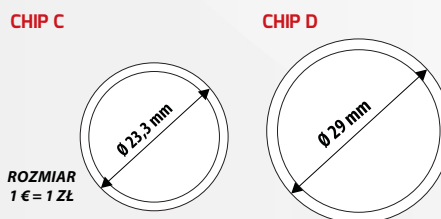

ROZMIAR
1 € = 1 ZŁ

Dostępne kolory według wzornika PANTONE:

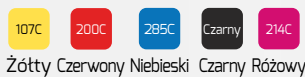

Żółty Czerwony Niebieski Czarny Różowy



Skanuj

Dostępne piktogramy za które nie płacisz:



TACKA SORTUJĄCA ŻETONY

MOQ 1 szt.



max 500 szt. żetonów

Pasujący do wszystkich żetonów
CHIP A, B, C, D

SZEKŁA NA ŻETONY

MOQ 100 szt.



Dostępne kolory według
wzornika PANTONE:

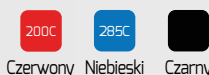

Czerwony Niebieski Czarny

BREŁOK NA ŻETON

MOQ 100 szt.



pasujący do żetonów 23,3 mm

Dostępne kolory według
wzornika PANTONE:

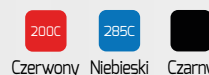

Czerwony Niebieski Czarny



KUBEK NANO 200 ML / 400 ML

MOQ 100 szt.



Skanuj



Charakterystyka:



wykonane z polipropylenu nadającego się do ponownego przetworzenia



mogą być myte w zmywarkach (temp. +95°C)



możliwość wielokrotnego użytku na imprezach



indywidualne skale pomiarowe ml/g

Nasz kubek eventowy NANO wykonany z polipropylenu to ekologiczny produkt, łatwy w czyszczeniu nawet w zmywarkach o temperaturze do 95°C. Dzięki możliwości nadruku dowolnego logo klienta, staje się nie tylko praktycznym narzędziem, ale także skutecznym nośnikiem reklamowym i gadżetem marketingowym dla odbiorcy branżowego.

Sposób nadruku: sitodruk



Katalog
Online

BOTT®

BOTT sp. z o.o.

ul. Budowlanych 8, 64-100 Leszno

NIP: PL 6972314982

tel: +48 65 529 48 08

e-mail: info@bott.pl

